

個人戦

(男子60kg級)

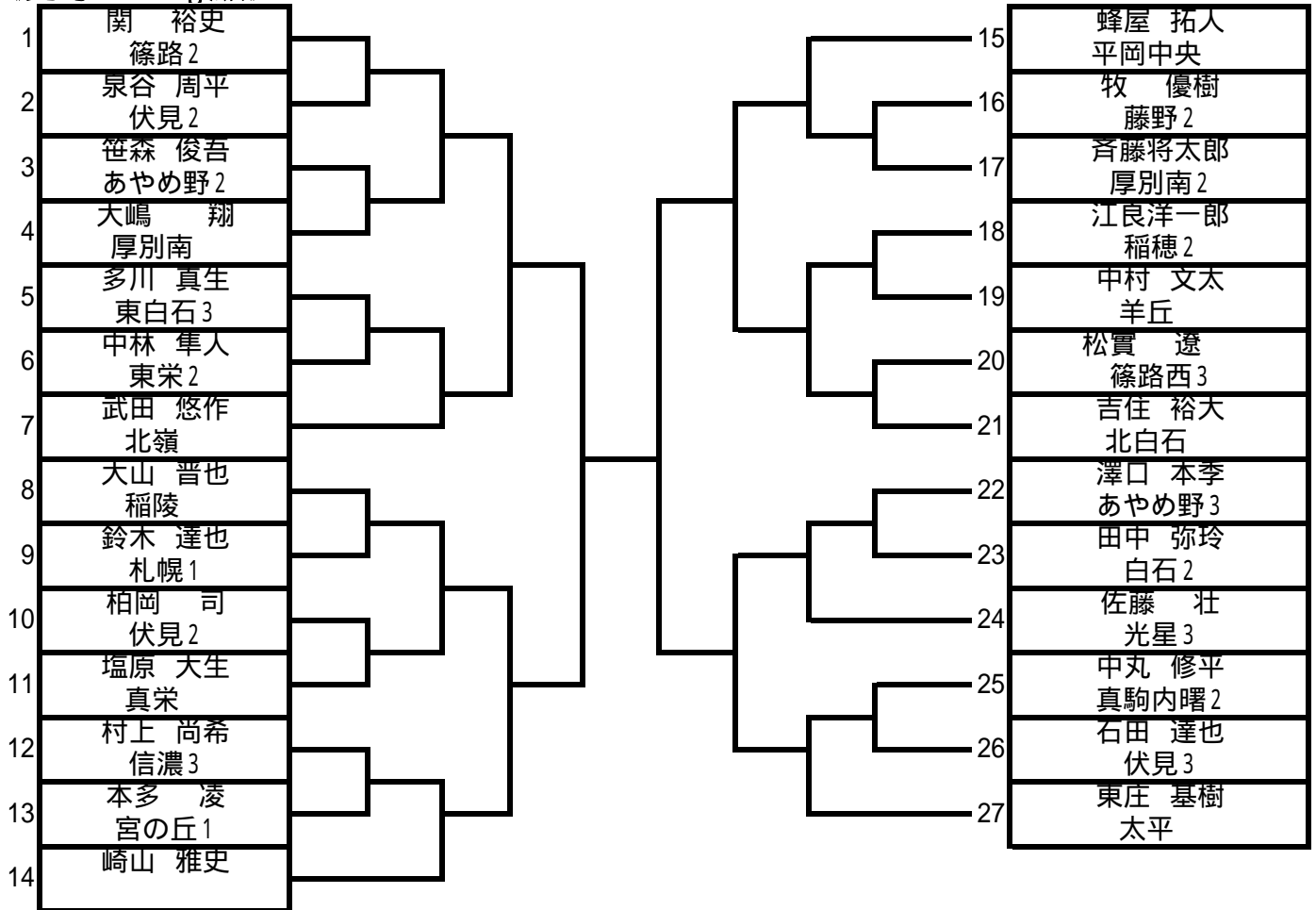

(女子57kg級)

	1, 田中 北白石3	2, 富樫 白石3	3, 多田 手稲東3	4, 濱谷 札幌北2	5, 中島 太平1	勝 負	順 位
1, 田中 美月 北白石3	/						
2, 富樫 朝子 白石3		/					
3, 多田 美穂 手稲東3			/				
4, 濱谷 夏奈 札幌北2				/			
5, 中島 早紀 太平1					/		

(男子73kg級)

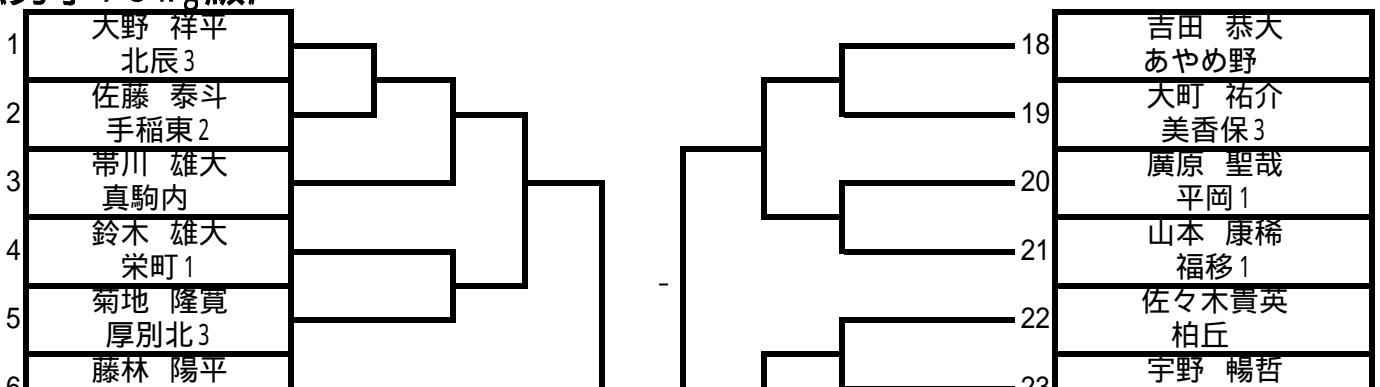

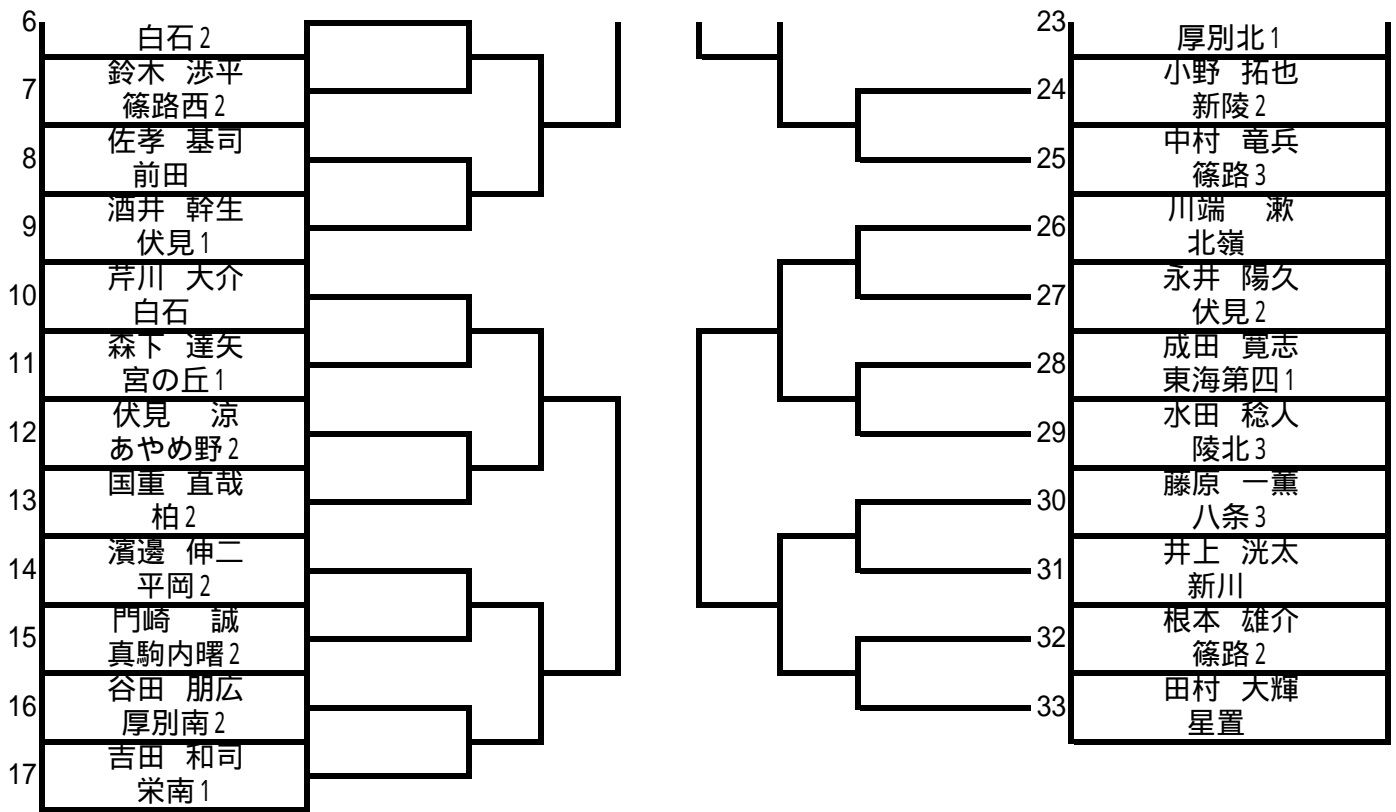

《女子63kg級》

	1, 松澤 南が丘 2	2, 大西 光陽 3	3, 千徳 白石 2	勝 負	順 位
1, 松澤 真澄 南が丘 2					
2, 大西 敦子 光陽 3					
3, 千徳佳菜子 白石 2					

《男子90kg級》

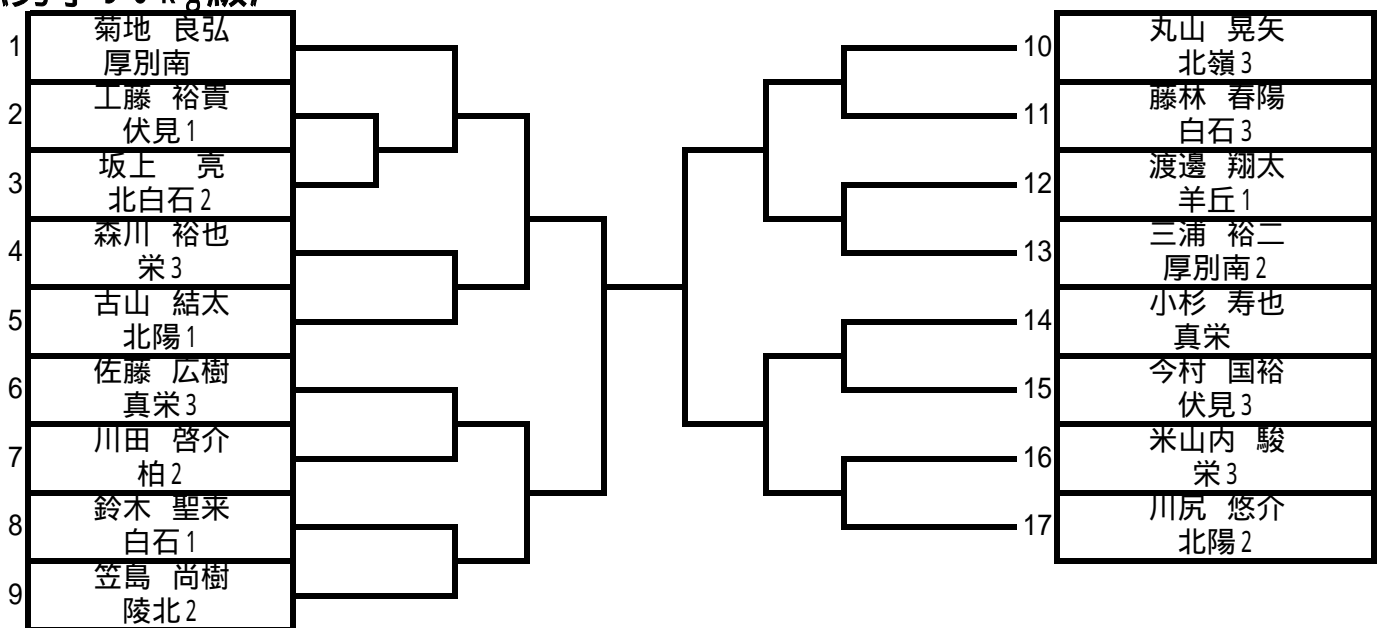

《女子70kg級》

野田和香奈 手稻東 2

《男子90kg超級》

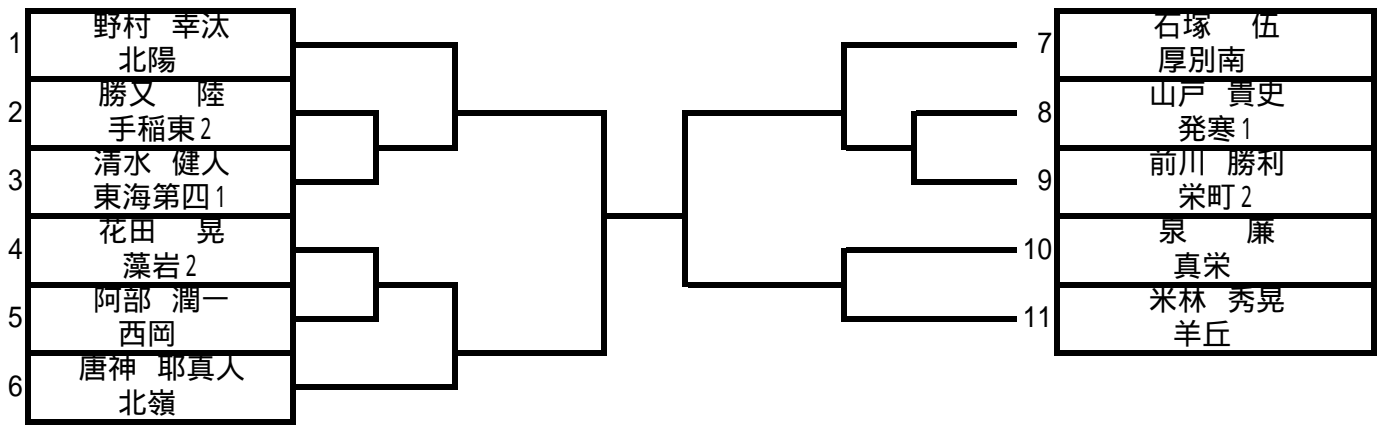

女子70kg超級

Aリーグ	1, 酒井 真栄 3	2, 伊藤 厚別南 2	3, 廣海 札幌 2	勝 負	順 位
1, 酒井 美菜 真栄					
2, 伊藤 彩加 厚別南					
3, 廣海 共美 札幌					

Bリーグ	1, 笹森 上篠路 2	2, 和野 白石 2	3, 竹原 真栄 1	勝 負	順 位
1, 笹森智恵美 上篠路 2					
2, 和野 えり 白石 2					
3, 竹原 季奈 真栄 1					

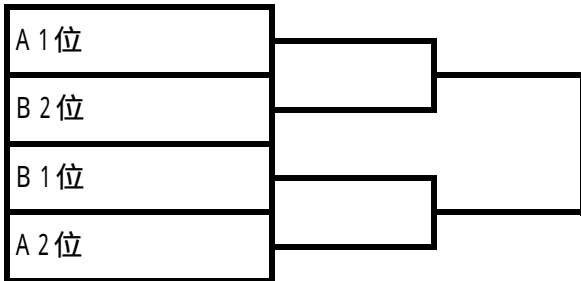

男子55kg級

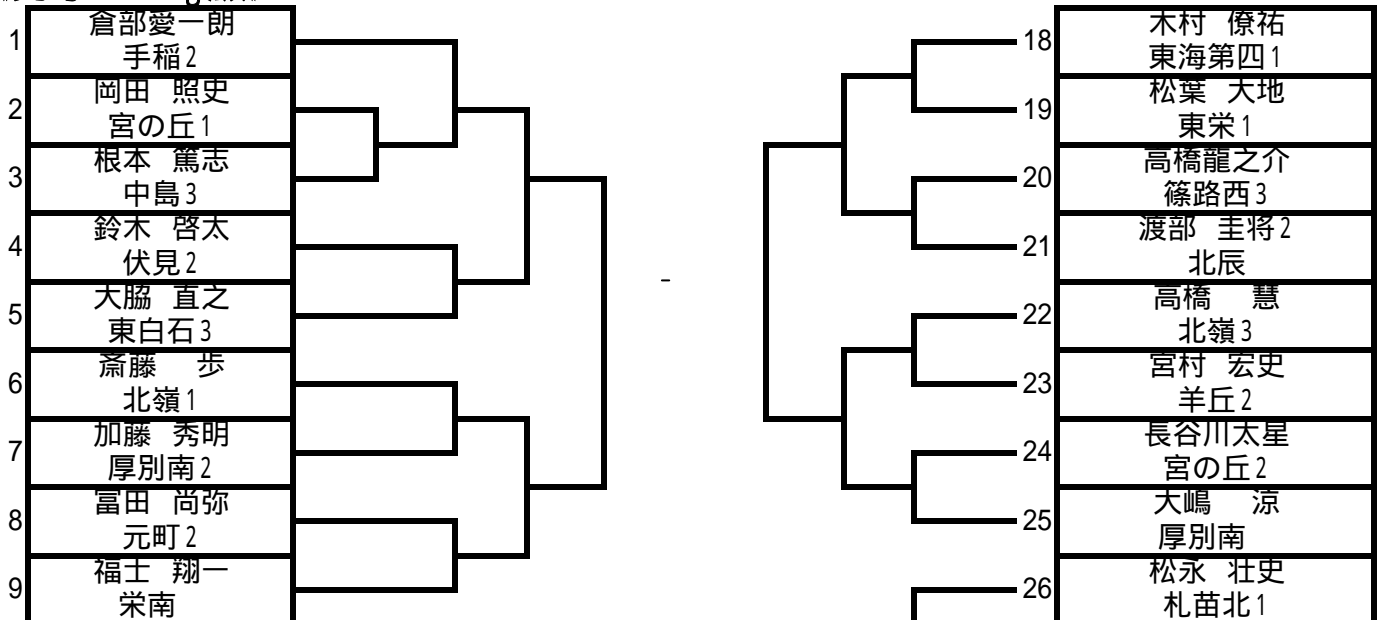

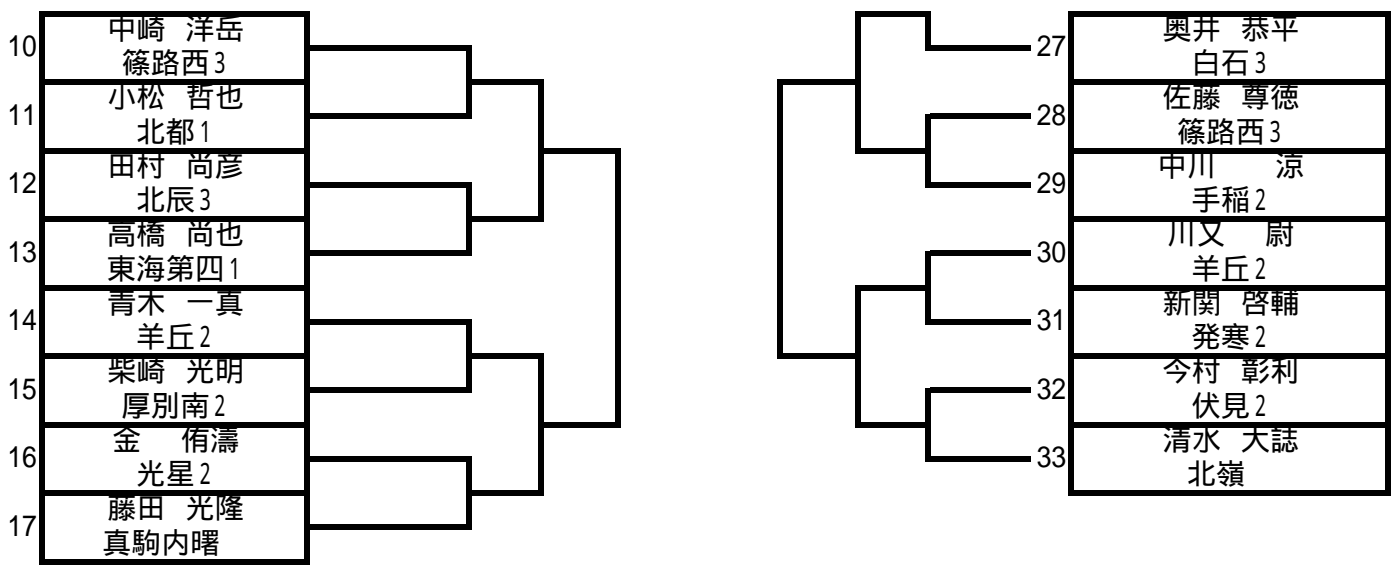

《女子44kg級》

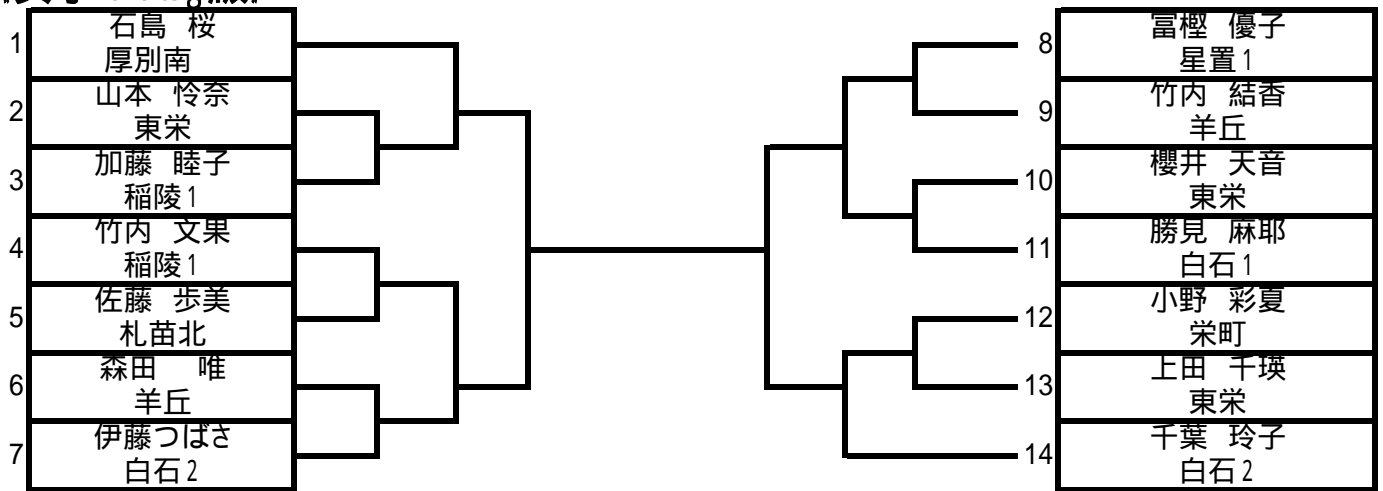

《男子66kg級》

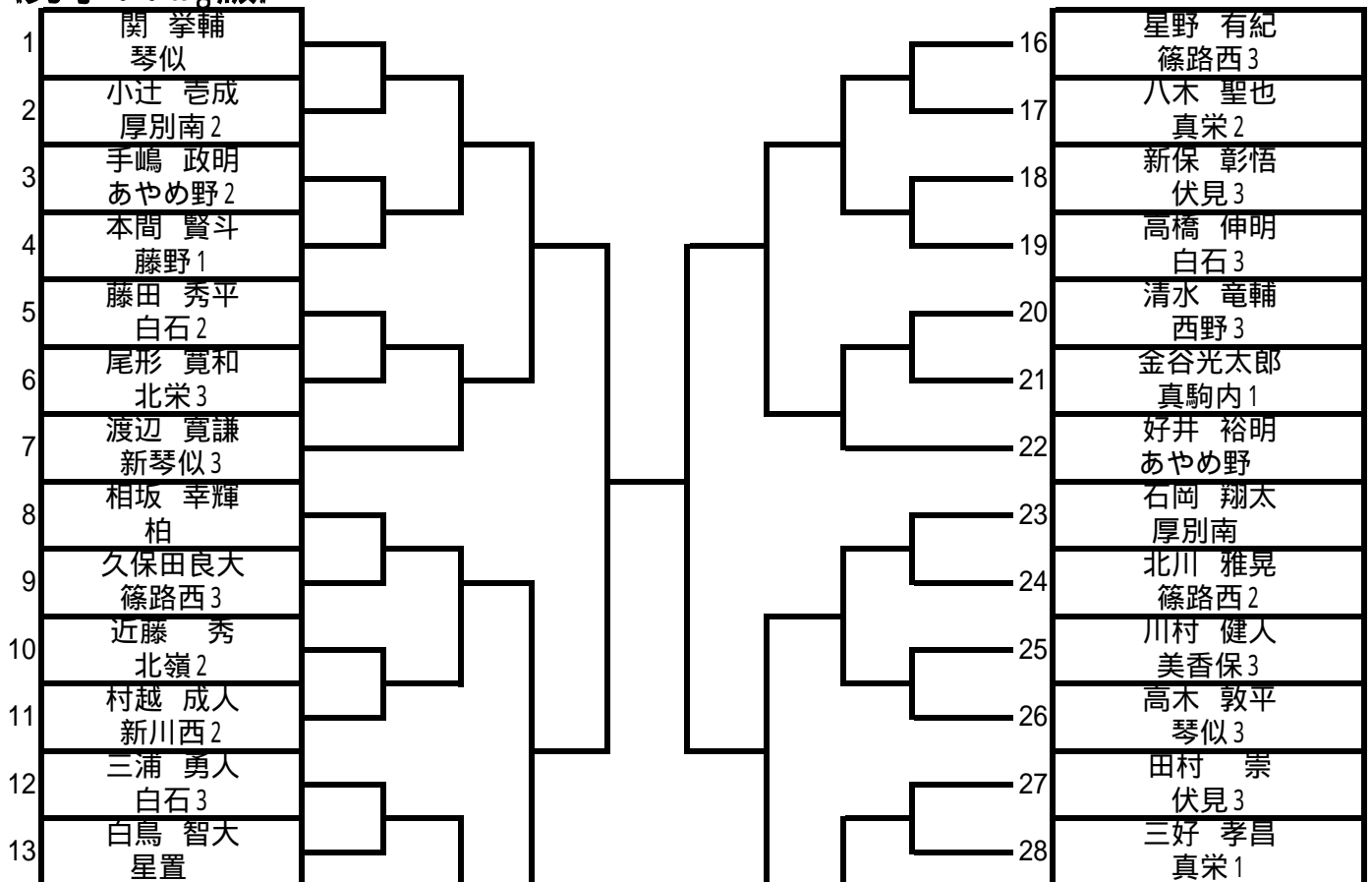



《女子48kg級》

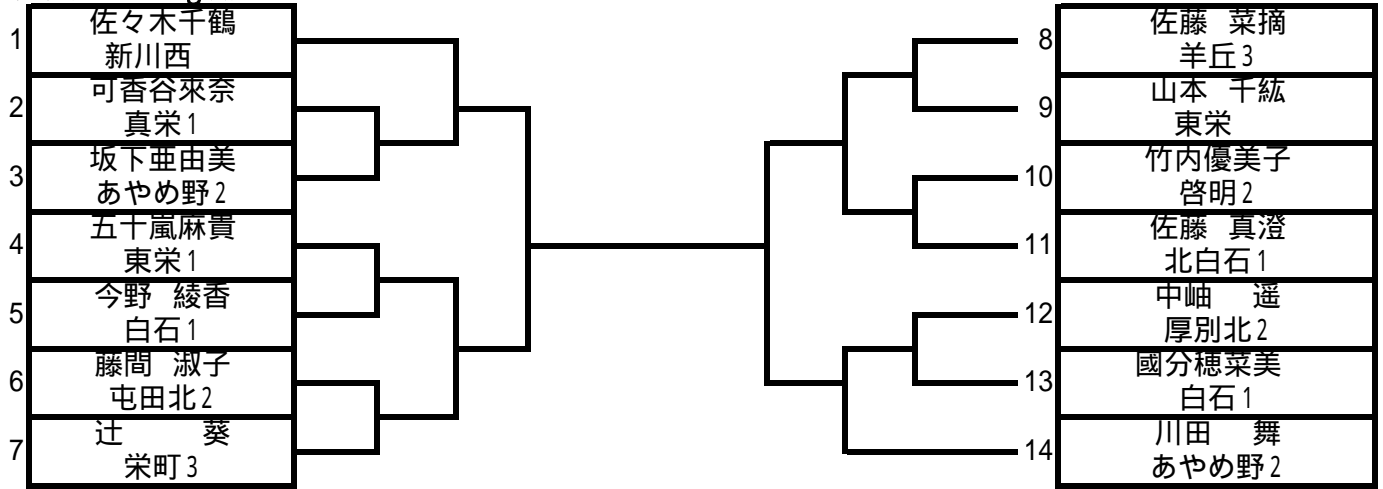

《男子81kg級》

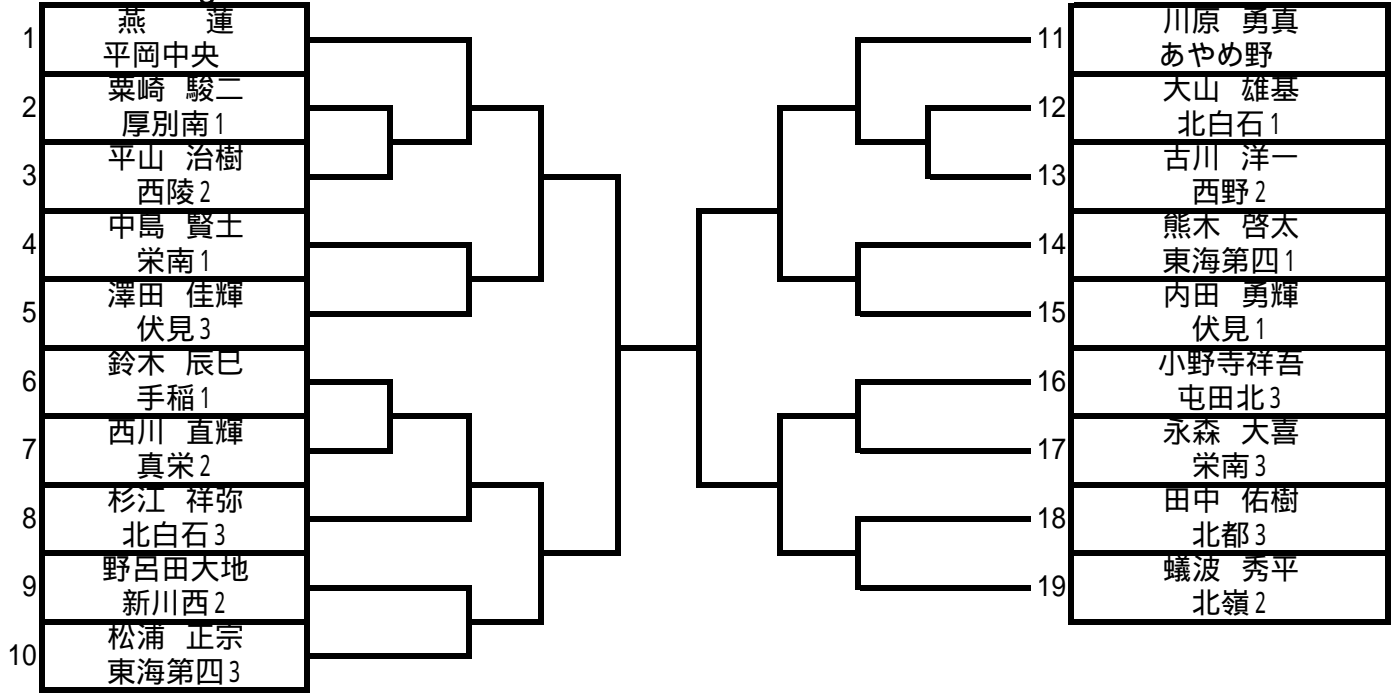

《女子52kg級》

